

### Prima Inserter Standart -

это надежный, многоцелевой, компактный, простой в использовании и эксплуатации пневматический пресс для установки запрессовочного крепежа. Благодаря этим преимуществам Prima Inserter Standart завоевал огромный успех в Италии и во всем мире у компаний, использующих запрессовочный крепеж. Благодаря своей вариативности конфигурации он позволяет производить установку крепежа в изделия очень сложной геометрической формы. Пневматический привод данного пресса позволяет работать с повышенной продуктивностью (цикл установки составляет одну секунду). Другие машины той же категории, будучи гидравлическими, имеют значительно более длинные циклы установки крепежа.

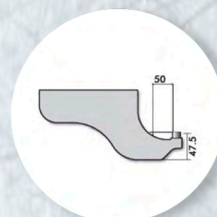

Усилия при использовании рамы № 1		Усилия при использовании рамы 2	
1 атм.	<b>0,860 тонн</b>	1 атм.	<b>0,280 тонн</b>
2 атм.	<b>1,720 тонн</b>	2 атм.	<b>0,570 тонн</b>
3 атм.	<b>2,580 тонн</b>	3 атм.	<b>0,860 тонн</b>
4 атм.	<b>3,450 тонн</b>	4 атм.	<b>1,150 тонн</b>
5 атм.	<b>4,310 тонн</b>	5 атм.	<b>1,440 тонн</b>
6 атм.	<b>5,180 тонн</b>	6 атм.	<b>1,790 тонн</b>
7 атм.	<b>6,040 тонн</b>	7 атм.	<b>2,010 тонн</b>

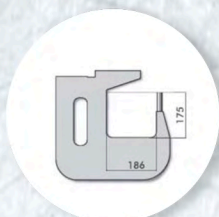
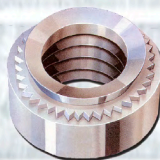
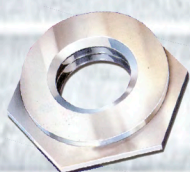

Компактность и геометрия конструкции позволяют устанавливать крепеж с усилием, достигающим 6000 кг, для огромного числа типов форм.

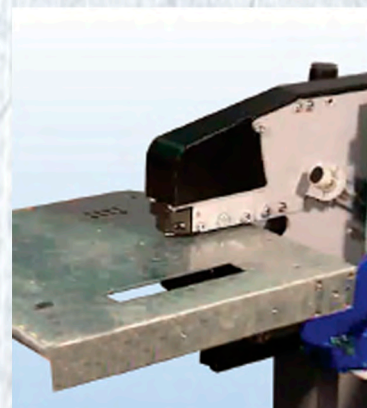
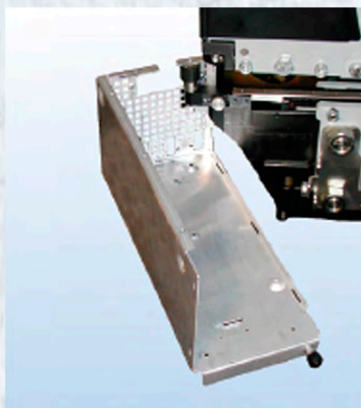
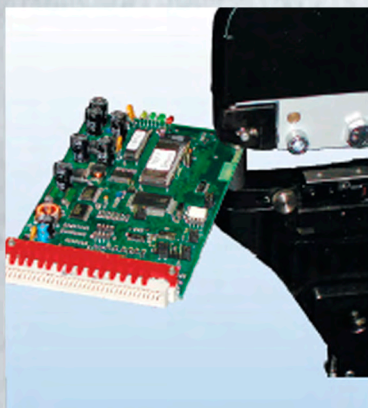

Уменьшенное расстояние между матрицей и пуансоном делает данную машину практически безопасной для оператора.

Размеры		
	Без основания	С основанием
Вес	50 кг	93 кг
Высота	311 мм	1295 мм
Длина	516 мм	730 мм
Ширина	250 мм	380 мм
Технические характеристики		
Привод	Пневматический, давление 6-10 атм	
Питание	220 В / 100 Вт	
Усилие	280 кг - 6.000 кг	
Макс. толщина листа	3 мм	
Комплект оснастки	М3 - М6	

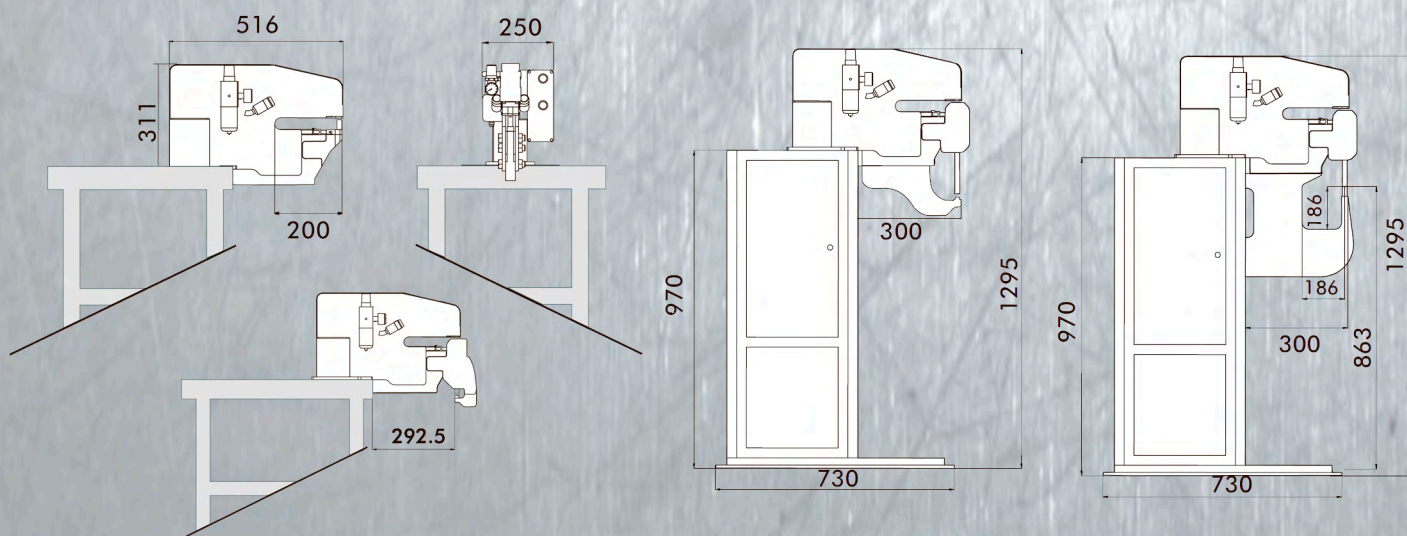

**Стандартный комплект с рамой №2 - 8130 €**

**Комплект с доп. рамой №1 - 11070 €**

Метиз-Профи - 8 (916) 366-5021 - 8 (495) 617-0126 - [www.metizprofi.ru](http://www.metizprofi.ru)